

Esta guía rápida es un resumen del manual de instalación completo. Dicho manual contiene advertencias de seguridad y otras explicaciones que deben ser tenidas en cuenta. Puede descargar la versión más actualizada de esta guía y del manual de instalación en el apartado "Descargas" de la web de Erreka:
<http://www.erreka-automation.com>

AVISO

Las opciones y funciones descritas en la presente guía son aplicables a partir de la versión del *firmware* que se indica sobre el circuito. El *firmware*, como parte de un proceso de mejora continua, está sujeto a la incorporación de nuevas funcionalidades o a su ampliación, y como consecuencia a la generación de nuevas versiones no necesariamente compatibles con las anteriores. Por lo tanto, si la versión de su *firmware* es inferior a la indicada en esta guía, es posible que algunas opciones y funciones no estén disponibles o sean diferentes.

Elementos de la instalación completa

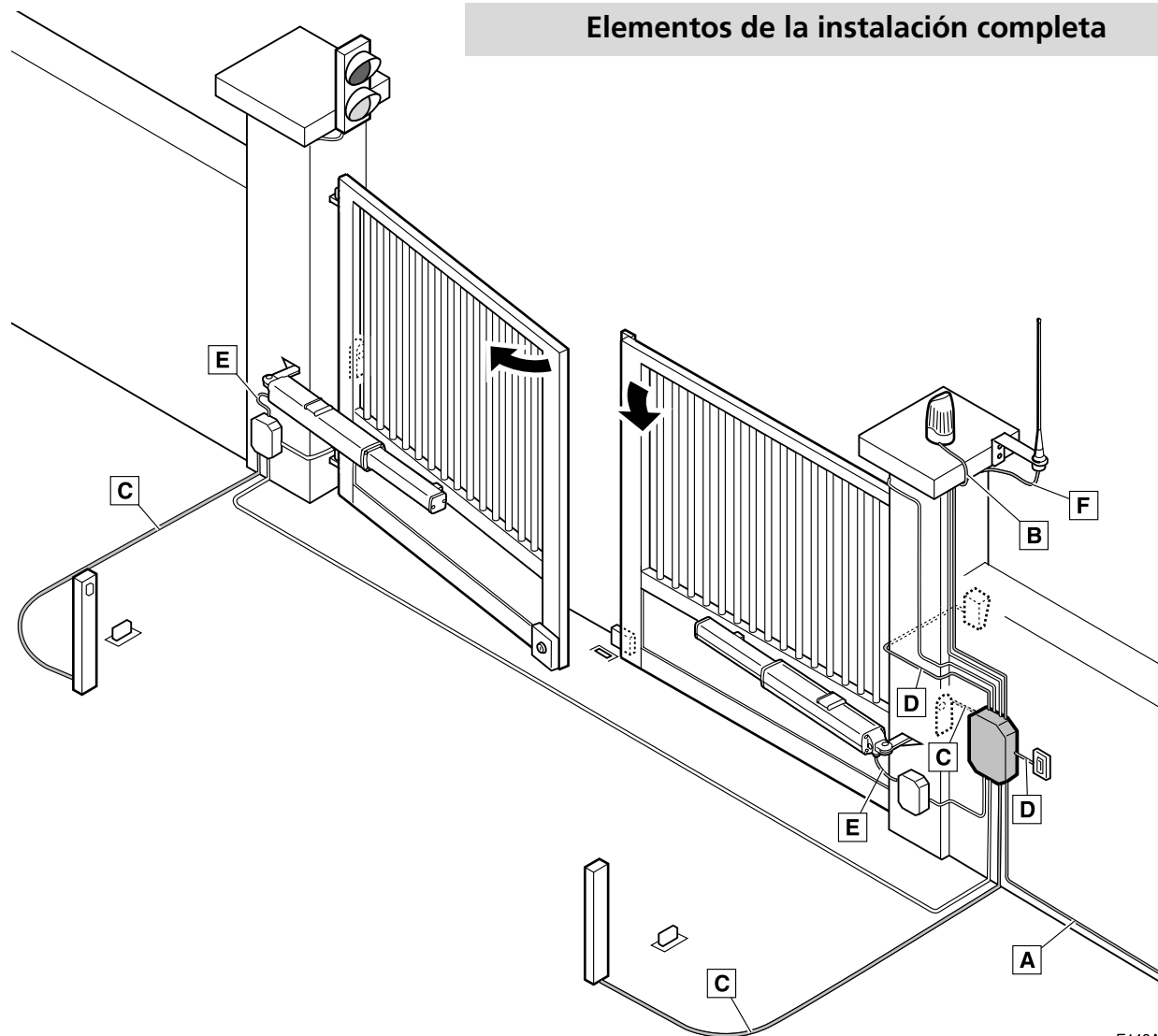

E143A

CABLEADO ELÉCTRICO:

Elemento	Nº hilos x sección	Longitud máxima
A: Alimentación general	3x1,5mm ²	30m
B: Lámpara destellante	2x0,5mm ²	20m
C: Fotocélulas (Tx / Rx)	2x0,5mm ² / 4x0,5mm ²	30m
D: Selector de llave	2x0,5mm ²	25m
E: Accionador	4x0,75mm ²	20m
F: Antena	Cable coaxial 50Ω (RG-58/U)	5m

Conexión general

PUL1: minipulsador cerrar
PUL2: minipulsador abrir

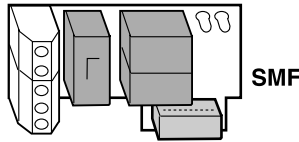

Sentido de giro: compruebe el funcionamiento mediante los minipulsadores PUL1 (cerrar) y PUL2 (abrir). Si el sentido de giro de algún accionador no es correcto, intercambie los cables conectados en las bornas G1 y G2 ó G4 y G5.

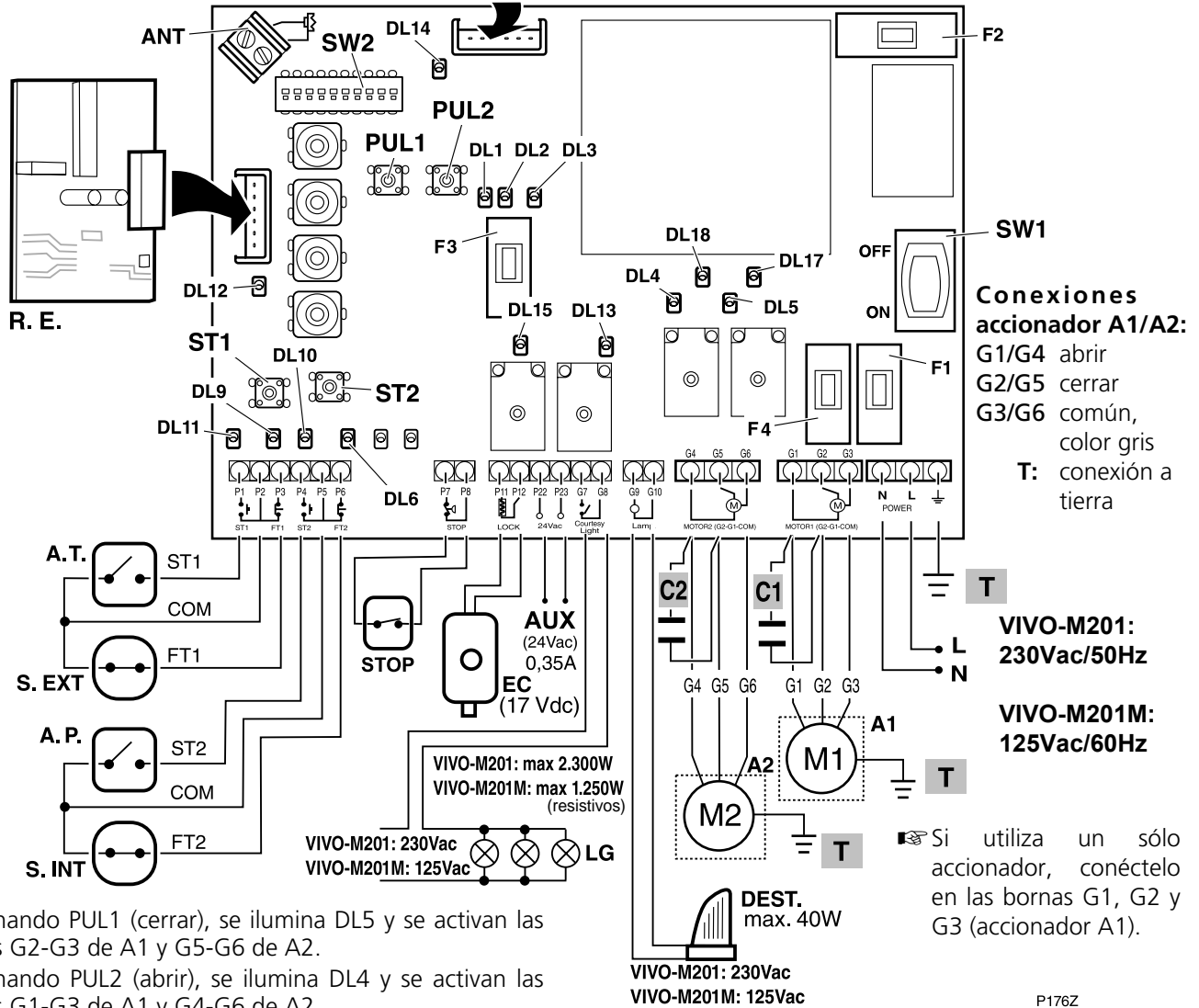

- Presionando PUL1 (cerrar), se ilumina DL5 y se activan las bornas G2-G3 de A1 y G5-G6 de A2.
- Presionando PUL2 (abrir), se ilumina DL4 y se activan las bornas G1-G3 de A1 y G4-G6 de A2.

- DL1** Puerta abierta total o parcialmente
- DL1 - DL3 parpadeando:** contacto STOP abierto (parada de emergencia activada)
- DL2** Recibiendo señal radio receptor enchufable RSD (RUN/OK)
- DL3** Grabación de maniobra o código de radio
- DL4** Relé de apertura activado
- DL5** Relé de cierre activado
- DL6** Contactos dispositivo interior de seguridad (FT2) cerrados

- DL9** Contactos dispositivo exterior de seguridad (FT1) cerrados
- DL10** Orden de marcha peatonal (ST2)
- DL11** Orden de marcha total (ST1)
- DL12** Orden de marcha receptor enchufable (excepto RSD)
- DL13** Relé luz de garaje activado
- DL14** Alimentación
- DL15** Relé electrocerradura activado
- DL17** Triac M1 activado
- DL18** Triac M2 activado

- Fusibles:**
- F1** Fusible motor M1
 - M201: 2,5A (230Vac/50Hz)
 - M201M: 6,3A (125Vac/60Hz)
 - F2** Fusible electrónica
 - M201: 0,5A (230Vac/50Hz)
 - M201M: 1A (125Vac/60Hz)
 - F3** Fusible salida 24Vac (315mA)
 - F4** Fusible motor M2
 - M201: 2,5A (230Vac/50Hz)
 - M201M: 6,3A (125Vac/60Hz)

Funciones de SW2 durante la grabación (DIP1 = ON)

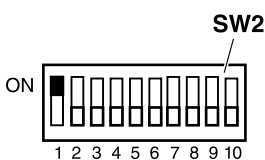

- DIP1=ON: grabación activada (DL3 se ilumina)
- DIP1=ON y DIP2=ON: grabación del recorrido total
- DIP1=ON y DIP3=ON: grabación del recorrido peatonal
- DIP1=ON y DIP4=ON: grabación del código de radio para apertura total
- DIP1=ON y DIP6=ON: grabación del código de radio para apertura peatonal

Utilización de tarjetas de radio

Este cuadro sale de fábrica configurado para utilizar un receptor de dos canales (por ejemplo, el IRRE2). Esta configuración de fábrica se modifica si utiliza un receptor RSD y realiza la grabación del código fijo (decodificación a través del cuadro, DIP1 + DIP4 ó DIP6 = ON). Para recuperar la configuración de fábrica, inserte la tarjeta IRRE2 y coloque DIP1 + DIP4 ó DIP6 = ON. A continuación, retorne los DIPs a su posición anterior.

Grabación del código de radio para apertura total (sólo con receptor RSD)

☞ Si utiliza un receptor distinto al RSD, consulte sus propias instrucciones.

1 Conecte la alimentación eléctrica y cierre las hojas, pulsando PUL1 sin soltarlo.

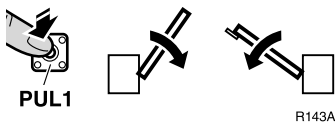

2 Seleccione el código en el emisor.

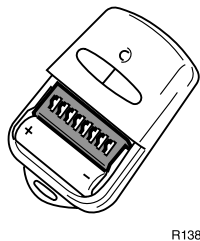

3 Coloque los DIPs como muestra la figura (DIP1=ON, DIP4=ON). DL3 se ilumina indicando modo de grabación activado.



4 Pulse el botón del canal deseado. DL2 se ilumina de forma intermitente al finalizar la grabación.

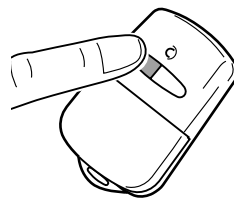

5 Coloque DIP1 y DIP4 en OFF. DL3 queda apagado.



6 Desconecte y vuelva a conectar la alimentación eléctrica.

Código de radio para apertura peatonal

La grabación se realiza de la misma manera, utilizando DIP6 en lugar de DIP4.

Grabación del recorrido total

☞ Si utiliza un sólo accionador (A1), las tres pulsaciones de ST1 correspondientes al paso 6, deben ser realizadas rápidamente, para que los tiempos correspondientes a A2 sean mínimos. Análogamente, las tres pulsaciones de ST1 correspondientes a los pasos 7, 8 y 9, deben ser realizadas rápidamente.

1 Conecte la alimentación eléctrica y cierre las hojas pulsando PUL1 sin soltarlo.

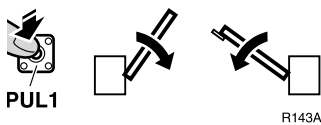

2 Coloque DIP1 en ON, DIP2 en ON, DIP5 en ON (sólo con electrocerradura), DIP8 en ON (paro suave)*.

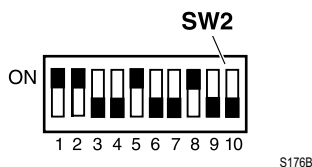

DL3 se ilumina (grabación activada).

3 Pulse ST1 para iniciar la apertura de la hoja 1.

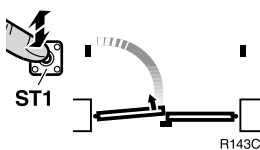

4 Pulse ST1 para iniciar el paro suave (sólo con DIP8=ON).

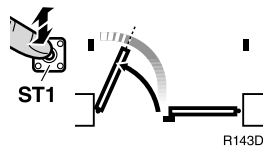

5 Pulse ST1 para terminar la apertura.

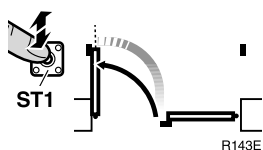

6 Realice la misma secuencia con la hoja 2.

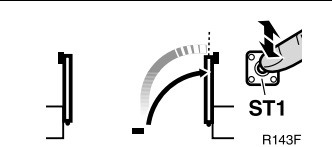
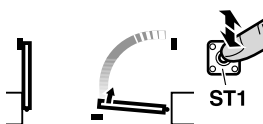

7 Pulse ST1 para iniciar el cierre de la hoja 2

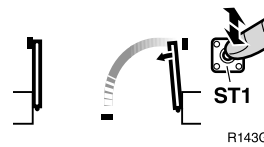

8 Pulse ST1 para iniciar el paro suave (sólo con DIP8=ON).

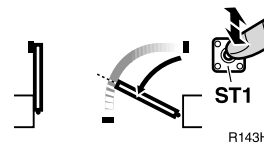

9 Pulse ST1 para terminar el cierre.

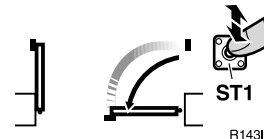

10 Realice la misma secuencia con la hoja 1.

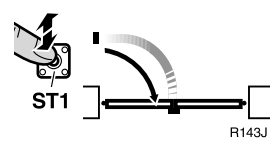
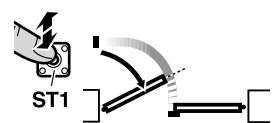
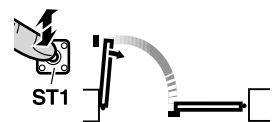

11 Coloque DIP1 y DIP2 en OFF. DL3 queda apagado.

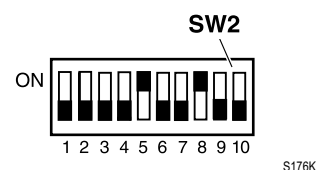

*: Si emplea accionadores hidráulicos con amortiguación, el paro suave lo realiza el accionador de forma mecánica (DIP8 = OFF)

Grabación del recorrido peatonal

Se realiza de la misma manera que la grabación del recorrido total, con las diferencias siguientes:

- Se emplean DIP1 y DIP3 en lugar de DIP1 y DIP2
- Se realiza sólo con la hoja 1
- Se emplea ST2 en lugar de ST1

Selección de modos y funciones mediante SW2 (DIP1 = OFF)

DIP	Modos y funciones	Opción	Efecto
DIP1		OFF	
DIP2	Preaviso de maniobra	ON	la lámpara destellante se ilumina y la maniobra comienza tras un preaviso de 3 segundos
		OFF	la lámpara destellante se ilumina y la maniobra comienza inmediatamente
DIP3	Modo de apertura	ON	apertura paso a paso (si durante la apertura se acciona algún dispositivo de marcha, la puerta se detiene; si se acciona de nuevo, la puerta se cierra)
		OFF	apertura comunitaria (durante la apertura el cuadro de maniobra no obedece las órdenes de marcha)
DIP4	Modo automático ó semi-automático (para marcha total y peatonal)	ON	modo automático (la puerta se cierra automáticamente al terminar el tiempo de espera, que se ajusta mediante T.E.). Si se activa la fotocélula, se reinicia el tiempo de espera.
		OFF	modo semi-automático (la puerta sólo se cierra al recibir la orden de marcha)
DIP5	Impulso de retroceso / impulso de cierre	ON	impulso de retroceso activado. Si está seleccionado el paro suave (DIP8=ON), también realiza impulso de cierre
		OFF	impulsos de retroceso y cierre desactivados
DIP6	Modo automático opcional (sólo si DIP4 = ON)	ON	durante la espera, la puerta obedece las órdenes de marcha (puede ser cerrada antes de terminar el tiempo de espera)
		OFF	la puerta no puede ser cerrada hasta que finalice el tiempo de espera; una orden de marcha provoca el reinicio del tiempo de espera
DIP7	Mantenimiento de la presión hidráulica (sólo para accionadores hidráulicos)	ON	cada dos horas realiza un impulso de cierre, en las dos hojas, para mantener la presión hidráulica
		OFF	mantenimiento de presión desactivado
DIP8	Paro suave (sólo para accionadores sin amortiguación mecánica)	ON	las hojas disminuyen su velocidad antes de llegar al tope
		OFF	las hojas llegan hasta el tope a velocidad rápida
DIP9	Función antiplastamiento (detección de obstáculos); los obstáculos sólo son detectados cuando detienen completamente la puerta (solo con accionadores electromecánicos)	ON	Función activada: durante el recorrido a velocidad rápida, la puerta detecta obstáculos al colisionar, y retrocede (cuando el paro suave está activado, DIP8=ON) o queda parada (cuando el paro suave está desactivado, DIP8=OFF) para evitar el aplastamiento. NOTA: la detección funciona durante el recorrido a velocidad rápida
		OFF	Función desactivada
DIP10	Sin función		poner siempre en OFF

Ajuste de los potenciómetros

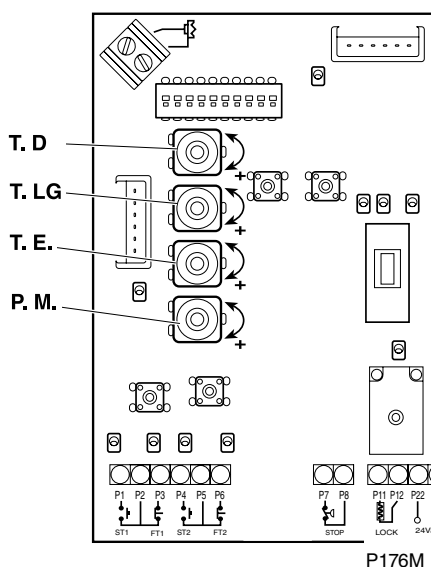

T.D (tiempo de desfase entre hojas):

Con el potenciómetro regulado al mínimo no hay desfase en apertura ni en cierre, es decir, las dos hojas comienzan a abrir al mismo tiempo y terminan de cerrar al mismo tiempo. Con el potenciómetro regulado a más del mínimo, el desfase en la apertura será aproximadamente de tres segundos, y en el cierre será de hasta 20 segundos como máximo.

T.LG. (tiempo de la luz de garaje): si ha conectado el circuito de iluminación del garaje al cuadro de maniobra, regule el tiempo que permanecen encendidas las lámparas mediante T.LG.

T.E (tiempo de espera puerta abierta): si ha programado el modo de funcionamiento automático (DIP4=ON), regule T.E. para ajustar el tiempo de espera con la puerta abierta (antes de comenzar a cerrarse automáticamente).

P.M (par motor): mediante P.M regule correctamente el valor máximo de la fuerza del accionador.

- Accionadores hidráulicos: regule P.M. al valor máximo.
- Accionadores electromecánicos (sensibilidad función antiplastamiento): regule P.M en el mínimo valor posible, compatible con el buen funcionamiento de la puerta.

▲ Ajuste el par de forma que se respeten las fuerzas máximas de cierre indicadas en la norma EN12453:2000. Realice las mediciones como se describe en la norma EN 12445:2000.